

Bestellvorlage -1-

Stand 09/2008

Blockrahmen Standard /Geschosshoch

Firma/Kd.-Nr.:

Kom.:

Datum:

Für eine ordnungsgemäße Erfassung ist es immer erforderlich, die Rohbauöffnungsmaße anzugeben!



Anschluß Oben

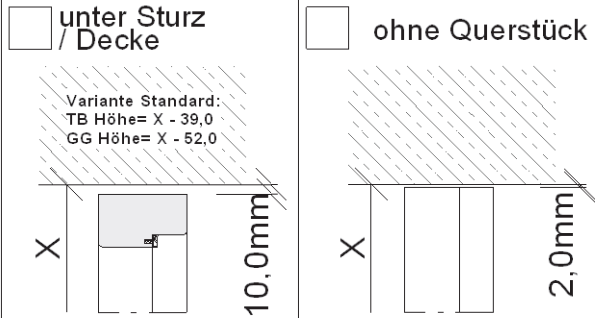

Anschluß Seite

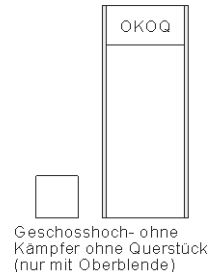
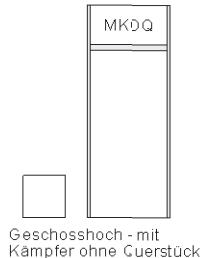
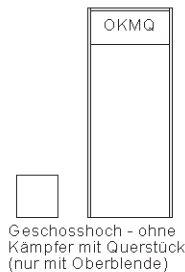
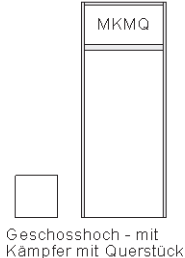
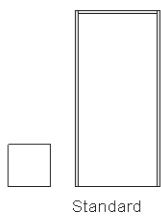
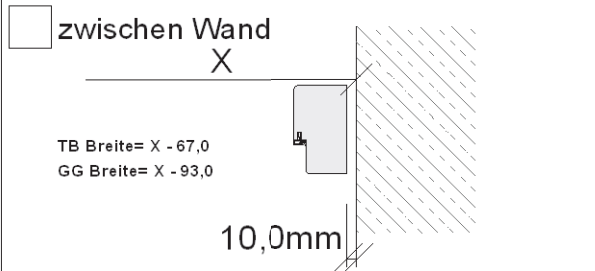

Oberfläche / Holzart

DIN links

DIN rechts

mit Oberblende

mit Oberlicht

TB-Breite
(bei Ganzglas GG)

610
(584)

735
(709)

860
(834)

985
(959)

Sonderbreite

TB-Höhe
(bei Ganzglas GG)

1985
(1972)

2110
(2097)

Sonderhöhe

Schließblech-
ausführung:

Standard

Typ GF
(Flachschießblech lang)

Ganzglas
(Flachschießblech kurz)

Standard
(nur für Falle)

Typ GF
(Flachschießblech kurz)

Ganzglas
(Rollenschnäpper)

Farb- und Maserabweichungen sowie andere wuchsbedingte Merkmale kennzeichnen den Werkstoff Holz in seiner Einmaligkeit als natürlich gewachsenen Werkstoff. Diese Werkstoffeigenschaften sind durch uns nicht beeinflussbar. Aus diesem Grund können wir hierfür generell keine Garantie übernehmen.

PRÜM
TÜRDESIGN
Türen, die zu Ihnen passen